

**TENNANT**<sup>®</sup>

# E5

Matonpuhdistaja

Suomi **FI**  
Käyttöohje

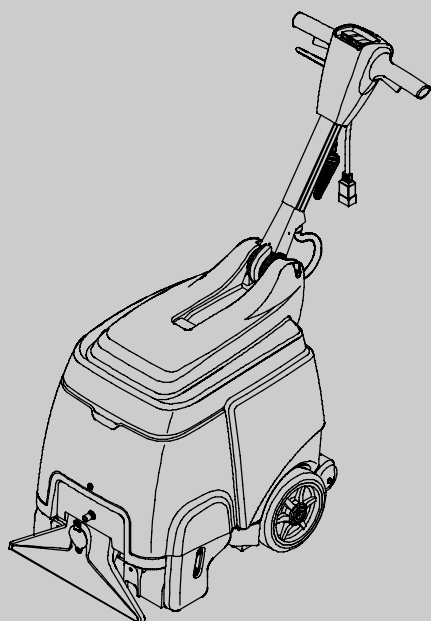

Model 9004198-230V



**CE**

[www.tennantco.com](http://www.tennantco.com)

9003743  
Rev. 00 (05-2008)



Tähän käsikirjaan on otettu mukaan kaikki uudet mallit. Se sisältää välttämättömät ohjeet käyttöä ja ennaltaehkäisevää huoltoa varten.

**Lue tämä käsikirja huolellisesti läpi ja tutustu koneeseen ennen kuin käytät tai huollat sitä.**

Jokaisen uuden mallin mukana toimitetaan kuvitettu osaluettelo. Käytä osaluetteloa varaosien tilaamiseen. Noudata osaluettelossa kohdassa "KUINKA VARAOSIA TILATAAN" olevia ohjeita tilatessasi osia, näin varmistat riipeän ja täsmällisen toimituksen.

Tämän laitteen suorituskyky on erinomainen. Parhaat tulokset saadaan pienimmän mahdollisen kustannuksien avulla:

- käytät konetta kohtuullisen varovasti,
- huollat konetta säännöllisesti koneen mukana toimitettujen huolto-ohjeiden mukaisesti,
- huollat konetta vain valmistajan toimittamien osien avulla.

**KONEEN OTTAMINEN PAKKAUKSESTA:** Tarkista pakkaus huolellisesti vaurioiden varalta. Ilmoita vaurioista välittömästi rahdinkuljettajalle.



**SUOJELE YMPÄRISTÖÄ**

Hävitä pakkausmateriaali ja vanhat koneen osat ympäristöystävällisesti noudattaen alueesi jätteiden hävitysmääräyksiä.



Pyri aina kierrättämään.

**FI EU:N YHDENMUKAISUUSJULISTUS** 

Konetyyppi: E5 Matonpuhdistin Nro: 9004198

Tämä kone on yhdenmukainen seuraavien direktiivien ja standardien kanssa:

- Konedirektiivi: 98/37/EC
- EMC-Direktiivi: 89/336/EC, 91/263/EC, 92/31/EC, 93/67/EC ja 93/68/EC
- Vähäjännittdirektiivi: 73/23/EC, 93/68/EC
- Yhtenäiset standardit: EN 60335-2-68

**TENNANT Europe Uden**  
 Industrielaan 6 5405 AB  
 P.O. Box 6 5400 AA  
 Uden-Alankomaat  
 Uden, 06.02.08



Richard van den Hoogen  
 Suunnittelu- ja kehityshallinto

**TENNANT N.V.**  
 Industrielaan 6 5405 AB  
 P.O. Box 6 5400 AA Uden-Alankomaat  
 europe@tennantco.com  
 www.tennantco.com

Teknisiin tietoihin voidaan tehdä muutoksia ilman etukäteisilmoitusta.  
 Alkuperäiset ohjeet, copyright © 2008 TENNANT Company, Painettu Alankomaissa Kaikki oikeudet pidätetään.

**KONETIEDOT**

Täytä tämä kohta koneen käyttöönoton yhteydessä myöhempiä tarpeita varten.

Mallinumero - \_\_\_\_\_

Sarjanumero - \_\_\_\_\_

Koneen lisävarusteet- \_\_\_\_\_

Myyntiedustaja - \_\_\_\_\_

Myyntiedustajan puhelinnumero - \_\_\_\_\_

Asiakasnumero - \_\_\_\_\_

Asennuspäivä - \_\_\_\_\_

**SISÄLLYSLUETTELO**

<b>VAROTOIMET</b> .....	<b>3</b>
MAADOITUSOHJEET .....	4
<b>TURVAOHJETARRAT</b> .....	<b>4</b>
<b>KONEEN OSAT</b> .....	<b>5</b>
<b>KONEEN KOKOONPANO</b> .....	<b>6</b>
HARJAN ASENTAMINEN .....	6
LIUOSSÄILIÖN TÄYTTÖ .....	6
LIITÄNTÄJOHDON KIINNITYS .....	7
<b>KONEEN KÄYTTÖ</b> .....	<b>7</b>
ENNEN KÄYTTÄMISTÄ .....	7
MATTOJEN PUHDISTUS .....	7
PUHDISTUS LISÄVARUSTEIDEN AVULLA ..	9
<b>KONEEN HUOLTO</b> .....	<b>10</b>
JOKAISEN KÄYTTÖKERRAN JÄLKEEN ...	10
JOKAISEN 100:N KÄYTTÖTUNNIN	
JÄLKEEN .....	11
HARJAMOOTTORIN HUOLTO .....	11
<b>KONEEN VARASTOINTI</b> .....	<b>11</b>
<b>SUOSITELTAVAT VARALLAPIDETTÄVÄT</b>	
<b>TUOTTEET</b> .....	<b>11</b>
<b>VIANETSINTÄ</b> .....	<b>12</b>
<b>KONEEN TEKNISET TIEDOT</b> .....	<b>13</b>
<b>KONEEN MITAT</b> .....	<b>13</b>

## VAROTOIMET

Tämä kone on tarkoitettu kaupalliseen käyttöön. Se on suunniteltu puhdistamaan mattoja ja verhoiluja sisätiloissa eikä sitä ole rakennettu muuhun tarkoitukseen. Käytä ainoastaan valmistajan suosittelemia varaosia.

Kaikkien käyttäjien tulee lukea seuraavat turvaohjeet ja noudattaa niitä.

Tässä käsikirjassa käytetään seuraavia turvallisuuden huomiomerkkejä ja TURVALLISUUS-ilmauksia niiden kuvauksessa kerrotulla tavalla:

**⚠ VAROITUS:** Varoitus vaaroista tai vaarallisista toimintatavoista, jotka saattavat aiheuttaa vakavan loukkaantumisen tai kuoleman.

**TURVALLISUUDEN VUOKSI:** Sellaisten toimenpiteiden tunnistamista varten, joiden noudattaminen on välttämätöntä laitteiston turvallisen toiminnan takaamiseksi.

Seuraavat varotoimenpiteet kuvaavat tilanteita, jotka voivat olla vaaraksi käyttäjälle tai koneelle.

**⚠ VAROITUS:** Tulipalo- tai räjähdysvaara

- Älä käytä tai nosta tulenarkaa materiaalia.
- Käytä koneessa vain kaupallisesti saatavilla olevia lattianpuhdistusaineita.
- Älä käytä herkästi syttyvien nesteiden, höyryjen tai paloherkän pölyn lähellä.

Tätä konetta ei ole varustettu räjähdysuojatuilla moottoreilla. Sähkömoottori kipinöi käynnistettäessä ja käytön aikana ja voi siten aiheuttaa nopeasti leviävän tulipalon tai räjähdysvaaran, jos konetta käytetään alueella, jolla on herkästi syttyviä höyryjä/nesteitä tai paloherkää pölyä.

**⚠ VAROITUS:** Sähköiskujen vaara

- Älä käytä konetta, jos liitäntäjohto on vahingoittunut.
- Älä tee muutoksia pistotulppaan.
- Irrota liitäntäjohto pistorasiasta ennen koneen huoltoa.

Jos liitäntäjohto on vaurioitunut tai rikkiäinen, valmistajan, huoltoedustajan tai muun koulutetun henkilön täytyy vaihtaa se vaaran välttämiseksi.

**⚠ VAROITUS:** Pyörivä harja. Pidä kädet kaukana siitä. Irrota liitäntäjohto pistorasiasta ennen koneen huoltoa.

**⚠ VAROITUS:** Sähköiskun vaara. Älä käytä ulkotiloissa Älä altista konetta sateelle. Varastoi sisätiloissa.

## TURVALLISUUDEN VUOKSI:

1. Koneetta ei saa käyttää:
  - Jollei käyttäjää ole koulutettu ja valtuutettu tehtävään.
  - Jollei käsikirjaa ole luettu ja ymmärretty.
  - Alueella, jolla on herkästi syttyviä höyryjä/nesteitä tai paloherkää pölyä.
  - Jollei liitäntäjohtoa ole maadoitettu kunnolla. Käytä vain valmistajan antamaa liitäntäjohtoa, joka on suunniteltu tämän koneen kanssa käytettäväksi. Älä käytä jatkojohtoja.
  - Ulkotiloissa
  - Jos kone ei ole asianmukaisessa käyttökunnossa.
  - Seisovassa vedessä.
2. Ennen koneen käyttöä:
  - Varmista, että kaikki turvalaitteet ovat paikoillaan ja toimivat kunnolla.
  - Aseta "MÄRKÄ LATTIA" -kylttejä tarpeen mukaan.
3. Koneen käytön aikana:
  - Älä aja konetta johdon yli.
  - Älä liikuta konetta johdosta tai pistotulpasta vetämällä.
  - Älä vedä johtoa terävien kulmien tai reunojen yli.
  - Kun irrotat johdon pistorasiasta, älä vedä johdosta.
  - Älä vedä johtoa kireälle.
  - Älä koske pistotulppaan märin käsin.
  - Älä päästä johtoa kosketuksiin kuumien pintojen kanssa.
  - Ilmoita koneen vahingoittumisesta tai toimintahäiriöstä välittömästi.
  - Älä anna lasten leikkiä koneen päällä tai sen läheisyydessä.
  - Jos vaahtoa tai nestettä alkaa valua koneesta, käännä kone välittömästi pois päältä.
4. Ennen kuin poistut koneen luota tai ennen koneen huoltoa:
  - Sammuta kone.
  - Irrota virtajohto pistorasiasta.
5. Kun huollat konetta:
  - Irrota virtajohto pistorasiasta.
  - Vältä liikkuvia osia. Älä käytä löysiä takkeja, paitoja tai löysähihaisia vaatteita.
  - Älä käytä painepesuria tai suihkuta vettä koneeseen. Siitä voi seurata sähkövika.
  - Käytä valmistajan toimittamia tai hyväksymiä varaosia.
  - Ainoastaan koulutettu huoltohenkilö saa tehdä koneen korjaukset.
  - Älä tee muutoksia koneen alkuperäiseen rakenteeseen.

6. Koneen kuljetus:

- Irrota virtajohto pistorasiasta.
- Pyydä muiden henkilöiden apua koneen nostamiseen.
- Älä työnnä konetta ylös tai alas portaita.
- Kiinnitä kone kuorma-autoon tai perävaunuun sidontahihnoilla.

MAADOITUSOHJEET

Kone on maadoitettava. Toimintahäiriön tai vian ilmaantuesssa maadoitus suojaa sähköiskulta. Koneen liitäntäjohto on varustettu maadoitusjohtimella ja maadoitetulla pistotulpalla. Pistotulpan saa liittää vain asianmukaisesti asennettuun ja kaikki paikalliset määräykset täyttävään maadoitettuun pistorasiaan.

**VAROITUS:** Maadoitusjohtimen sopimaton liittäminen voi aiheuttaa sähköiskun vaaran. Jos et ole varma oikeasta maadoituksesta, kysy neuvoa koulutetulta sähköasentajalta tai huoltohenkilöltä. Älä tee muutoksia koneen pistotulppaan. Jos se ei sovi pistorasiaan, koulutetun sähköasentajan täytyy asentaa uusi pistorasia.

TURVAOHJETARRAT

Koneessa on turvaohjetarroja ilmoitetuissa paikoissa. Kiinnitä tilalle uudet tarrat, jos vanhat tarrat ovat irronneet, vahingoittuneet tai jos teksti ei ole luettavissa.



**TURVALLISUUS:**  
Lue käsikirja ennen käyttöä



**VAROITUS:** Pyörivä harja. Pidä kädet kaukana. Irrota virtajohto pistorasiasta ennen koneen huoltoa.



**VAROITUS:** Sähköiskujen vaara. Älä käytä konetta, jos sen johdossa on vikaa. Irrota johto pistorasiasta ennen huollon aloittamista.



**VAROITUS:** Tulipalo- tai räjähdysvaara. Älä käytä tulenarkoja nesteitä. Älä nosta tulenarkoja nesteitä.

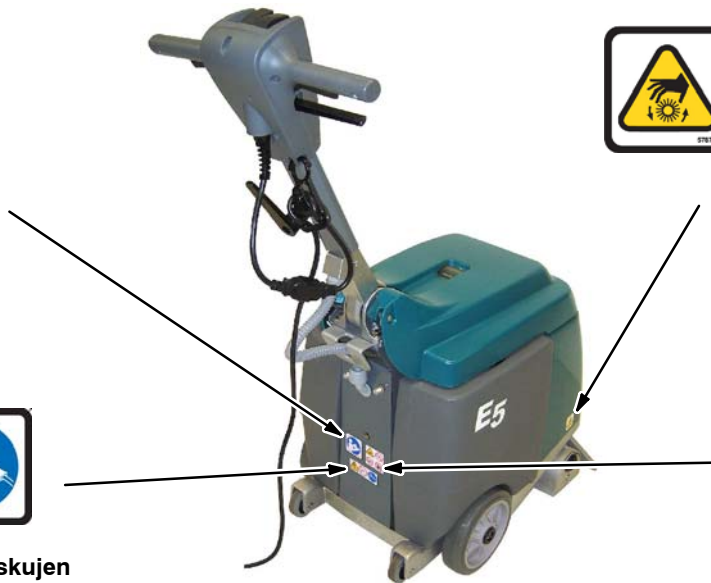

## KONEEN OSAT

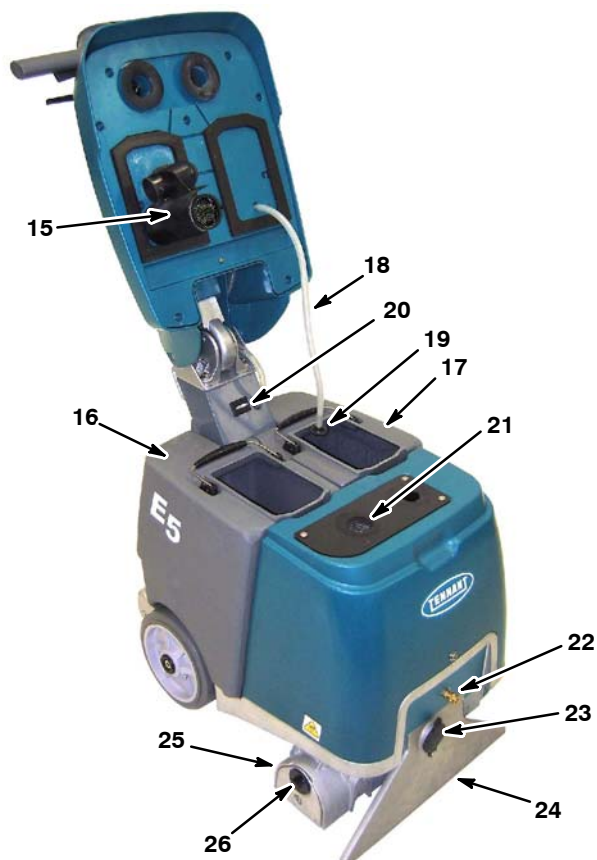
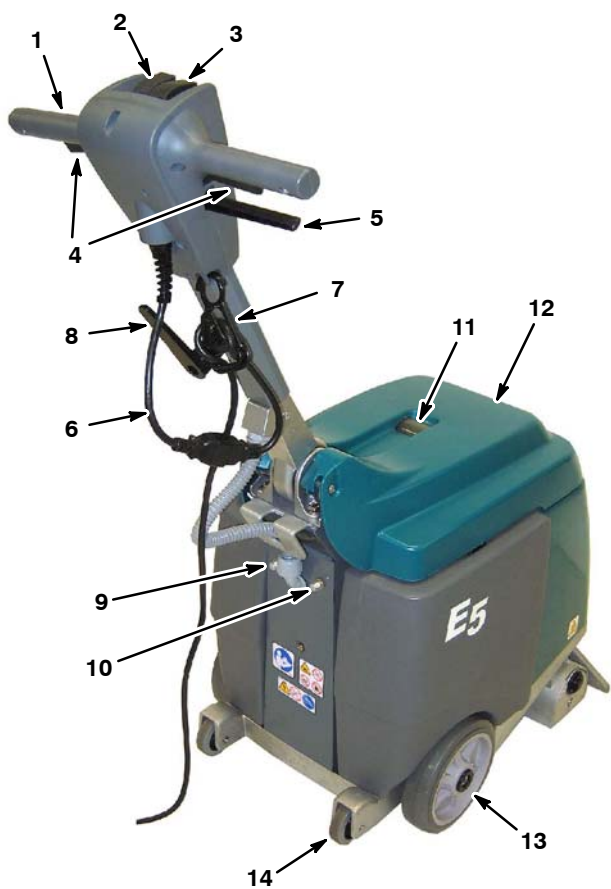

- |   |  |
|---|--|
| <ol style="list-style-type: none"> <li>1. Säädettävä ohjauskahva</li> <li>2. Päävirtakytkin</li> <li>3. Puhdistustilakytkin</li> <li>4. Käynnistyslaukaisijat</li> <li>5. Kahvan säätövipu</li> <li>6. 15m:n liitäntäjohto</li> <li>7. Liitäntäjohdon pingotuksen päästöklipsi</li> <li>8. Liitäntäjohdon koukut</li> <li>9. 7.5A Koneen virrankatkaisinappi.</li> <li>10. 2.5A Harjan virrankatkaisinappi.</li> <li>11. Talteenottoikkuna</li> <li>12. Säiliön kansi</li> <li>13. Pääpyörät</li> </ol> | <ol style="list-style-type: none"> <li>14. Reunakivien nosto/kallistus-pyörät</li> <li>15. Imun sulkusuodatin</li> <li>16. Talteenottosäiliö</li> <li>17. Liuosäiliö</li> <li>18. Liuosletku</li> <li>19. Liuosletkun näyttö</li> <li>20. Käyttötuntilaskin</li> <li>21. Imunäyttö</li> <li>22. Lisävaruste Liuosletkun liitin</li> <li>23. Lisävaruste Imuletkun liitäntä</li> <li>24. Imukiossa</li> <li>25. Harja</li> <li>26. Välilevyn lukkosäädin</li> </ol> |
|---|--|

### KYTKIN-SYMBOLIT

- |  |                                |                                     |
|--|--------------------------------|-------------------------------------|
| <p>⏻ Virta päällä</p> <p>⏪ Virta pois päältä</p> | <p>☀️ Harja</p> <p>🧴 Liuos</p> | <p>☼ Imu</p> <p>🔌 Lisävarusteet</p> |
|--|--------------------------------|-------------------------------------|

## KONEEN KOKOONPANO

### HARJAN ASENTAMINEN

**TURVALLISUUDEN VUOKSI:** Käännä kone pois päältä ja irrota virtajohto pistorasiasta ennen harjan asentamista.

1. Irrota välilevy harjasta. Käännä välilevyn lukkosäädintä vastapäivään (kuva 1).
2. Liitä harjan avoin pää ajorumpuun (kuva 2).



KUVA 1

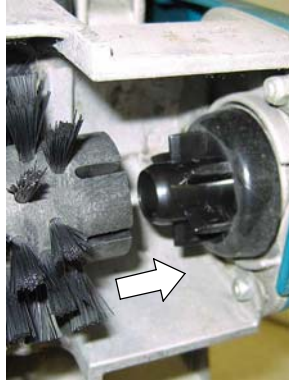

KUVA 2

3. Liitä välilevy harjaan ja asenna välilevy uudelleen. Varmista että välilevyn koukut ovat kiinni harjassa ja että lukkosäädin on pitävä (kuva 3).



KUVA 3

**HUOMAA:** Jos varastoit koneen pitkäaikaisesti, poista harja välttääksesi litteää kohtaa.

### LIUOSSÄILIÖN TÄYTTÖ

1. Nosta kansi ja poista liuos säiliö koneesta (kuva 4).
2. Täytä liuostankki 19 litralla puhdasta vettä (50°C enimmäislämpötila) (kuva 5). Täytä vain osaksi, jos et voi nostaa täyttä säiliötä.



KUVA 4



KUVA 5

**HUOMAA:** Älä käytä talteenottosäiliötä liuos säiliön täyttämiseen. Lika talteenottosäiliöstä voi vahingoittaa liuos pumppua.

**VAROITUS:** Tulipalo- tai räjähdysvaara, älä käytä tai nosta tulenarkoja aineita.

3. Upota liuosletkun näyttö liuos säiliöön ja sulje kansi (kuva 6).

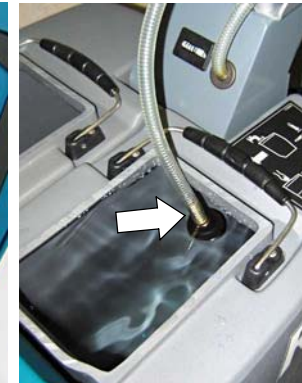

KUVA 6



## LIITÄNTÄJOHDON KINNITYS

1. Kytke mukana tullut liitäntäjohto koneeseen ja liitä johto pingotuspäästökliipsiin (kuva 7).

**TURVALLISUUDEN VUOKSI: Älä käytä konetta, jos liitäntäjohto ei ole asianmukaisesti maadoitettu. Käytä vain valmistajan antamaa liitäntäjohtoa, joka on suunniteltu tämän koneen kanssa käytettäväksi. Älä käytä jatkojohtoja.**

2. Kiinnitä liitäntäjohto maadoitettuun pistorasiaan (kuva 8).



FIG. 7

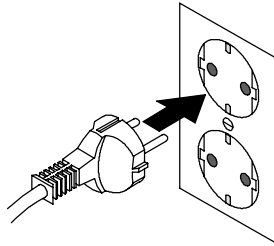

FIG. 8

230V

**⚠ VAROITUS: Sähköiskun vaara, älä käytä konetta, jos liitäntäjohto on vahingoittunut.**

**Jos liitäntäjohto on vaurioitunut tai rikkiäinen, valmistajan, huoltoedustajan tai muun koulutetun henkilön täytyy vaihtaa se vaaran välttämiseksi.**

3. Kiedo liitäntäjohto kahvan ja johtokoukun ympärille kun varastoit koneen. Poista liitäntäjohto kääntämällä johtokoukku ylöspäin (kuva 9).



KUVA 9

## KONEEN KÄYTTÖ

**TURVALLISUUS: Älä käytä konetta ennen kuin olet lukenut käyttöohjeen huolellisesti ja ymmärtänyt sen sisällön.**

### ENNEN KÄYTTÄMISTÄ

1. Tarkista liitäntäjohto vaurioiden varalta.
2. Imuroi matto ja poista jätteet alueelta.
3. Käytä pumppusumutinta ja suihkuta matto hyväksytyllä esikäsittelyaineella (kuva 10).

*Kysy jälleenmyyjältäsi suositeltuja puhdistusaineita.*



KUVA 10

**⚠ VAROITUS: Tulipalo- tai räjähdysvaara. Älä käytä tulenarkoja aineita. Käytä koneessa vain kaupallisesti saatavilla olevia lattianpuhdistusaineita.**

### MATTOJEN PUHDISTUS

**⚠ VAROITUS: Tulipalo- tai räjähdysvaara, älä käytä tai nosta tulenarkoja aineita.**

1. Vedä kahvan säätövipua ja säädä kahva sopivalle käyttökorkuudelle (kuva 11). Päästä vipu irti lukitusasentoon.



KUVA 11

2. Käännä päävirtalukko avaimella päälle-asentoon (I) (kuva 12).
3. Käännä puhdistustilan kytkintä imu/harja/liuos-tilaa kohti (kuva 13).



KUVA 12



KUVA 13

4. Aloita puhdistus vetämällä käynnistyslaukaisijoita ja vedä konetta hitaasti ja suorasuuntaisesti taaksepäin (kuva 14).
5. Päästä laukaisijat irti kaistan lopussa ja jatka koneen vetämistä nostaaksesi ylimääräisen liouksen.



KUVA 14

6. Kallista konetta taaksepäin kallistuspyörille (1) ja työnnä konetta eteenpäin seuraavan kaistan alkuun (2) (kuva 15). Vedä konetta aina 50 mm limittäin edellisen kaistan päältä.

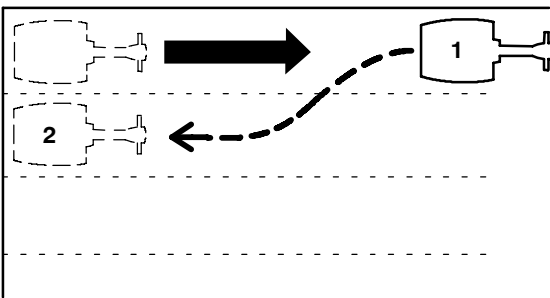

KUVA 15

**TURVALLISUUDEN VUOKSI:** Kun käytät konetta, älä aja sitä liitäntäjohdon yli.

7. Tarkista imetty vesi talteenottoruudusta (kuva 16). Kun vesi on imetty, irrota liitäntäjohto pistorasiasta ja tyhjennä talteenottosäiliö.

Kone on varustettu imun sulkusuodattimella, joka pysäyttää vedenimun automaattisesti, jos vesitaso tulee täyteen. Imumoottorin äänessä tapahtuu äkkinäinen muutos.



KUVA 16

**HUOMAA:** Tarkista, ettei talteenottosäiliöön ole kertynyt liikaa vaahtoa. Tyhjennä säiliö jos sitä on liikaa. Vaahto ei ehkä aktivoi sulkusuodatinta ja se saattaa aiheuttaa imumoottorin vaurioitumisen.

**TURVALLISUUDEN VUOKSI:** Jos vaahtoa tai nestettä alkaa valua koneesta käytön aikana, käännä kone välittömästi pois päältä.

8. Hyvin likaantuneilla alueilla käännä puhdistustilan kytkintä imu/harja/liuos-tilaa kohti (kuva 17). Tällöin voit käyttää tarpeen mukaan vain harjaa tai harjaa jossa on liuosta.

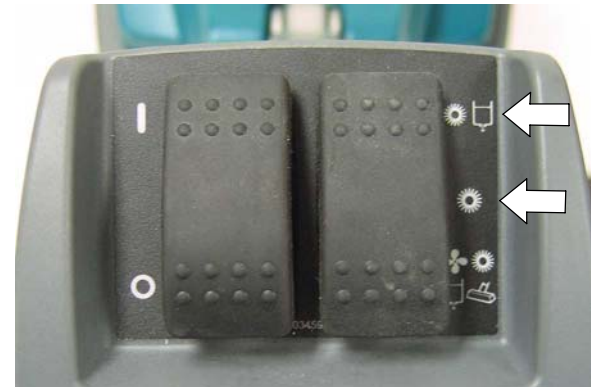

KUVA 17



9. Harjan virrankatkaisin katkeaa jos harjan edessä on esteitä. Aseta virrankatkaisin uudelleen irrottamalla liitintäjohto pistorasiasta, poista este ja paina 2.5 ampeerin virrankatkaisinnappia uudelleen (kuva18). Jos virrankatkaisin ei asetu välittömästi, anna moottorin jäähtyä.

**TURVALLISUUDEN VUOKSI: Irrota liitintäjohto pistorasiasta ennen kuin poistat esteet harjasta.**



KUVA 18

10. Kun siirrät konetta, vieritä konetta sekä pää- että kallistuspyörillä.

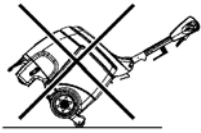

**TURVALLISUUDEN VUOKSI: Kun siirrät konetta, älä työnnä sitä ylös tai alas portaita.**

#### PUHDISTUS LISÄVARUSTEIDEN AVULLA

1. Liitä lisävarusteiden letkut liuosletkun liittimeen ja imuletkun liitântään, joka sijaitsee koneen edessä (kuva 19).



KUVA 19

2. Täytä liuossäiliö (katso LIUOSSÄILIÖN TÄYTTÖ sivulla 6)
3. Käännä päävirtalukko avaimella päälle-asentoon (I) (kuva 20). Käännä puhdistustilan kytkintä lisävaruste-tilaa kohti (kuva 21).



KUVA 20



KUVA 21

4. Käytä lisävarustetta (kuva 22).

**VAROITUS: Tulipalo- tai räjähdysvaara, älä käytä tai nosta tulenarkoja aineita.**



KUVA 22

## KONEEN HUOLTO

Kone pysyy hyvässä kunnossa, kun teet sille suositellut huoltotoimenpiteet.

**TURVALLISUUDEN VUOKSI:** Käännä kone pois päältä ja irrota virtajohto pistorasiasta ennen huoltoa.

**HUOMAA:** Kun kone tarvitsee korjausta, ota yhteyttä valtuutettuun huoltoliikkeeseen.

### JOKAISEN KÄYTTÖKERRAN JÄLKEEN

1. Pyyhi liitäntäjohto puhtaaksi ja tarkista se vaurioiden varalta (kuva 23). Kun kone ei ole käytössä, kiedo liitäntäjohto kahvan ja johtokoukun ympärille (kuva 24).



KUVA 23



KUVA 24

**VAROITUS:** Sähköiskun vaara, älä käytä konetta, jos liitäntäjohto on vahingoittunut.

Jos liitäntäjohto on vaurioitunut tai rikkiäinen, valmistajan, huoltoedustajan tai muun koulutetun henkilön täytyy vaihtaa se vaaran välttämiseksi.

2. Tyhjennä talteenotto- ja liuossäiliöt ja huuhtelee perusteellisesti puhtaalla vedellä (kuva 25).



KUVA 25

3. Puhdista imun sulkusuodatin (kuva 26) ja imunäyttö jättekertymästä (kuva 27).



KUVA 26



KUVA 27

4. Puhdista liuosletkun näyttö (kuva 28).



KUVA 28



5. Puhdista harja jätteistä, langoista, hiuksista tai maton kuiduista (kuva 29). Puhdista kuurauspään alaosa (kuva 30).

**TURVALLISUUDEN VUOKSI:** Irrota johto pistorasiasta ennen kuin kallistat konetta taaksepäin.



KUVA 29



KUVA 30

6. Pyyhi imutukiosan ura puhtaaksi jätteistä (kuva 31).

**TURVALLISUUDEN VUOKSI:** Irrota johto pistorasiasta ennen kuin kallistat konetta taaksepäin.



KUVA 31

7. Puhdista koneen runko yleispuhdistusaineella ja kostealla liinalla (kuva 32).



KUVA 32

### JOKAISEN 100:N KÄYTTÖTUNNIN JÄLKEEN

- Poista kemikaalijätteet huuhtomalla liuosjärjestelmä valkoetikalla. Kaada 2,2 litraa valkoetikkaa liuossäiliöön ja käytä konetta 1–2 minuuttia, anna sitten etikan vaikuttaa enintään kuusi tuntia. Huuhtele liuosjärjestelmä vedellä.
- Poista suihkutuskärjet ja liota valkoetikassa tukkeutumisen estämiseksi. Älä käytä teräväkärkistä esinettä suihkukärjen puhdistamiseen, se saattaa vaurioitua (kuva 33).

**TURVALLISUUDEN VUOKSI:** Irrota johto pistorasiasta ennen kuin ryhdyt huoltamaan konetta.

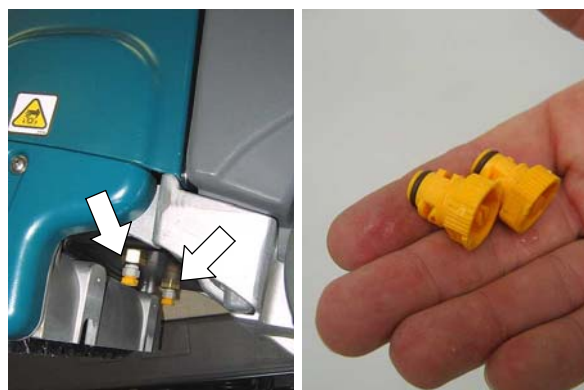

KUVA 33

### HARJAMOOTTORIN HUOLTO

Ota yhteys valtuutettuun huoltokeskukseen hiiliharjojen vaihtoa varten.

Hiiliharjojen vaihto	Tunnit
Harjamoottori	500

### KONEEN VARASTOINTI

Tyhjennä säiliöt ja varastoi kone kuivalle alueelle pystyasennossa. Kiedo liitintäjohto kahvan ja johtokoukun ympärille siististi. Poista harja välttääksesi litteää kohtaa.

**Jos varastoit koneen pakkasolosuhteissa, puhdista liuosjärjestelmä ja pumpppaa kaikki vesi pois.**

**VAROITUS:** Sähköiskujen vaara. Älä käytä ulkotiloissa. Älä altista konetta sateelle. Varastoi sisätiloissa.

### SUOSITELTAVAT VARALLAPIDETTÄVÄT TUOTTEET

Osaluettelossa kerrotaan, mitä varaosia on hyvä pitää varastossa. Sellaiset tuotteet on helppo tunnistaa varaosakuvausten edellä olevasta kuulamerkistä. Katso alla oleva esimerkki:

26	1017380	(00000000-	) • Hose, Drain, Assy, 1.5d X 29.5l, Blk,Flx
27	1008639	(00000000-	) • Drain Assy
28	1019563	(00000000-	) • Strap, Drain Cap
29	1008637	(00000000-	) • O Ring, 1.48" Id, 1.76" Od

**VIANETSINTÄ**

<b>ONGELMA</b>	<b>SYY</b>	<b>RATKAISU</b>
Kone ei toimi.	Viallinen liitäntäjohto.	Vaihda liitäntäjohto.
	Virrankatkaisin lauennut.	Irrota liitäntäjohto ja määritä syy. Aseta 7.5 ampeerin virranksatkaisinnappi uudelleen. Jos virranksatkaisin laukeaa jatkuvasti, ota yhteys huoltokeskukseen.
Harja ei pyöri.	Virranksatkaisin lauennut.	Irrota pistotulppa pistorasiasta ja tarkista, ettei harjaan ole takertunut mitään, mikä estää sitä pyörimästä. Aseta 2.5 ampeerin virranksatkaisinnappi uudelleen.
	Katkennut hihna.	Ota yhteyttä huoltokeskukseen.
	Viallinen harjamoottori tai kuluneet hiiliharjat.	Ota yhteyttä huoltokeskukseen.
Heikko veden nosto	Irtonainen lisäosa, imuletkun liitäntä, havaittu imutukiosan päällä.	Tarkista imuletkun liitännän kansi.
	Sulkusuodatin tukossa.	Puhdista jätteet sulkusuodattimesta.
	Imunäyttö tukossa.	Puhdista jätteet imunäytöstä.
	Imutukiosa tukossa	Puhdista jätteet imutukiosasta.
	Kuluneet kansitiivisteet.	Vaihda tiivisteet.
	Imutukiosan letku tukossa.	Ota yhteyttä huoltokeskukseen.
	Viallinen imumoottori.	Ota yhteyttä huoltokeskukseen.
Suihkutus on epätasainen tai puuttuu. (Matossa on juovia)	Väärä puhdistustila.	Aseta puhdistustilan kytkin oikein.
	Sumuttimien kärjet tukossa.	Puhdista tai vaihda kärjet.
	Sumuttimen kärki on väärässä kulmassa.	Säädä sumuttimen kärjen kulma.
	Vialliset sumuttimien kärjet.	Vaihda suihkutuskärjet.
	Tyhjä liuossäiliö.	Täytä liuossäiliö.
	Liuosletkun näyttö on tukossa.	Puhdista jätteet liuosletkun näytöstä.
	Liuosletku vaurioitunut.	Ota yhteyttä huoltokeskukseen.
	Liuospumppu viallinen.	Ota yhteyttä huoltokeskukseen.



## KONEEN TEKNISET TIEDOT

MALLI	E5
PITUUS	680 mm kun kahva on taivutettu
LEVEYS	490 mm
KORKEUS	709 mm kun kahva on taivutettu
PAINO	46,3 kg
LIUOSSÄILIÖN TILAVUUS	19 L
TALTEENOTTOSÄILIÖN TILAVUUS	19 L
TUOTTAVUUSTEHO - KESKIM.	88 m <sup>2</sup> /tunti
PUHDISTUSKAISTAN LEVEYS	380 mm
HARJAPAINE	11,3 kg
HARJAMOOTTORI	230V, 0,3 kW, 1,6 A, 1200 harjakierrosta minuutissa
IMUMOOTTORI	230V, 0,88 kW, 2- vaiheinen 5,7, 3,6 A
VEDEN NOSTO-ILMAN VIRTAUS	2184 mm
LIUOSPUMPPU	230V, 0,081 kW, 2- vaiheinen 5,7, 0,35 A
LIUKSEN VIRTAUSNOPEUS	2,7 L/minuutti
JÄNNITE	230 AC
KOKONAISVIRRANKULUTUS	5,4 A
LIITÄNTÄJOHDON PITUUS	15 m
KÄYTTÄJÄN KORVIIN KANTAUTUVA DESIBELIMÄÄRÄ SISÄLLÄ	69 dBA
SUOJAUSLUOKKA	IPX3
VÄRÄHELY OHJAUSLAITTEISSA	<2,0 m/s <sup>2</sup>

## KONEEN MITAT

